

# 標準レール230 / 430

## 2段引レール230M / E



## 特長

- ・230Mはブルマチック機能付き
- ・エポキシ塗装クリームホワイト（RAL9001）が標準色、茶色もあります
- 2段引レール230Mと230E
- ・動荷重は25kg
- ・ストッパー付
- ・レールの片側はブレ防止になっています
- 全開式レール430E
- ・動荷重は30kg
- ・中間プロファイルの取付簡単
- ・長さ300mm以上は脱落防止ストッパー付
- ・レールの両側ともブレ防止になっています

## 全開式430E



## アクセサリ

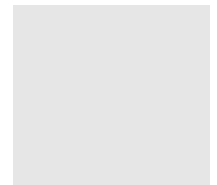
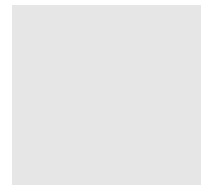
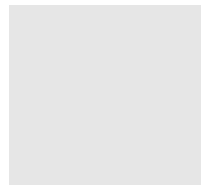
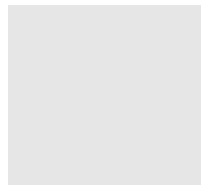
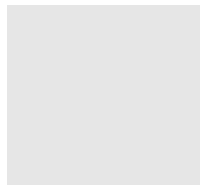

機械・ジグ	278ページ
切断寸法	257ページ

受レールネジ止め	258ページ
取付寸法	259ページ

取付と調整	260ページ
技術詳細	339ページ

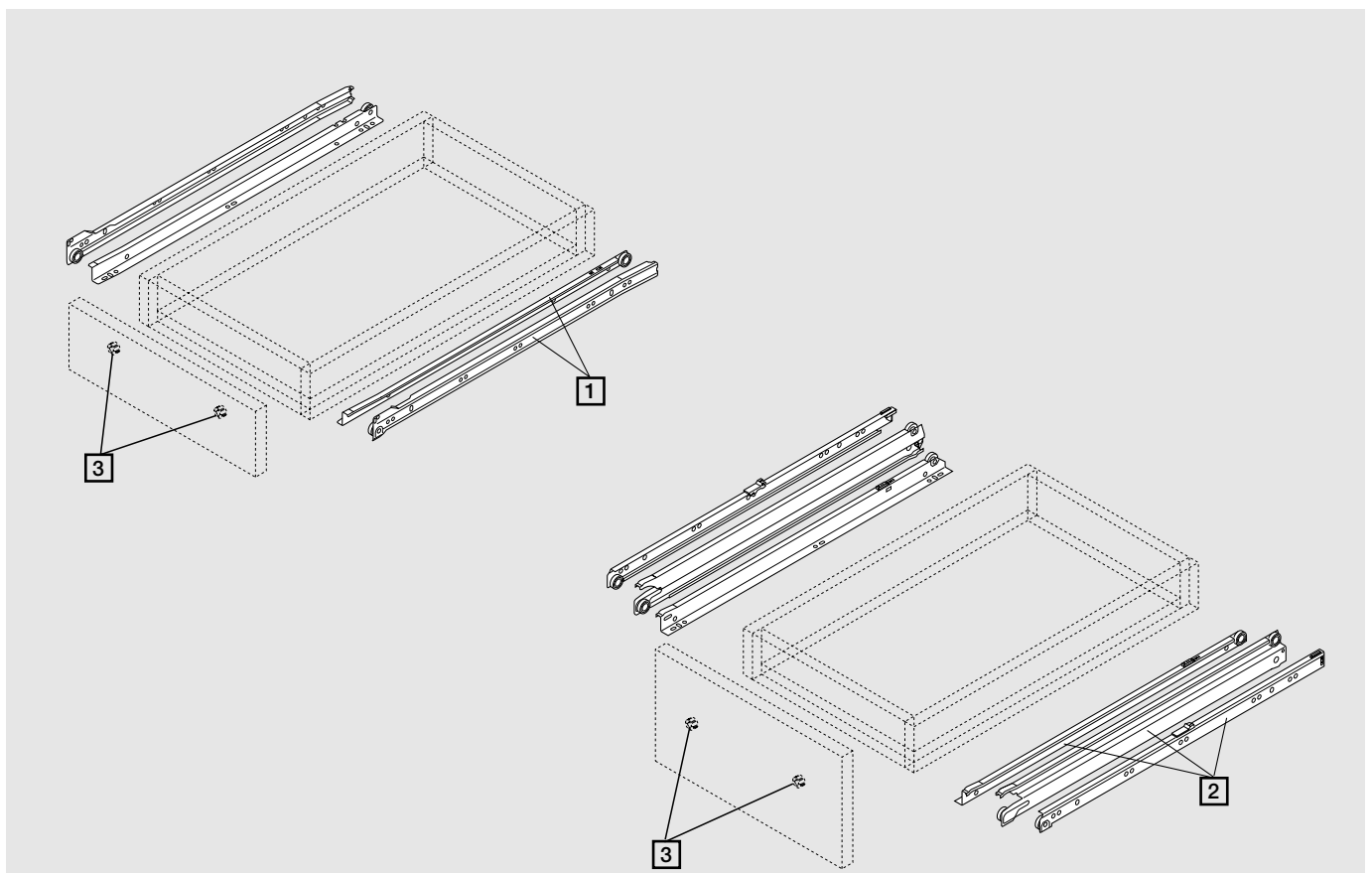

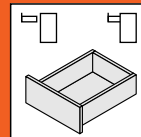

## 品番一覧

[1] 2段引230M/E 受レールと引出側レールのセット

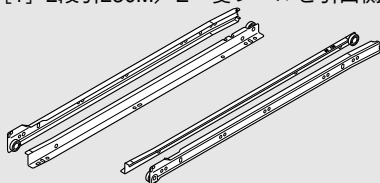

RAL9001, クリームホワイト		RAL9001	
レールの長さ	スチール	レールの長さ	スチール
250 mm	230M2500	650 mm	230M6500
300 mm	230M3000	700 mm	230E7000
350 mm	230M3500	750 mm	230E7500
400 mm	230M4000	800 mm	230E8000
450 mm	230M4500		
500 mm	230M5000		
550 mm	230M5500		
600 mm	230M6000		

[2] 全開式430E 受レール、中間プロファイル、引出側レールのセット

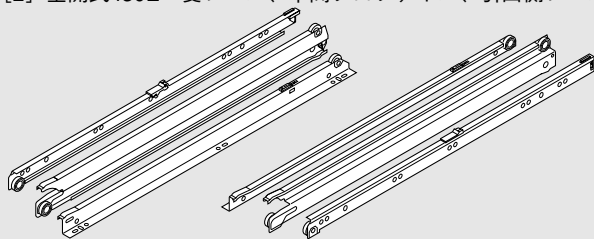

RAL9001, クリームホワイト		RAL9001	
レールの長さ	スチール	レールの長さ	スチール
250 mm	430E2500	650 mm	430E6500V
300 mm	430E3000V	700 mm	430E7000V
350 mm	430E3500V	750 mm	430E7500V
400 mm	430E4000V	800 mm	430E8000V
450 mm	430E4500V		
500 mm	430E5000V		
550 mm	430E5500V		
600 mm	430E6000V		

[3] 打込式前板位置調整金具

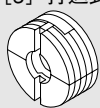

- ・ワッシャーが付いています
- ・4面引出用
- ・2方向調整±2mm
- ・Ø4x20mmのネジで固定します

品番  
ナイロン 自然色 295.1000

[4] 前板ブラケットネジ止め式左右

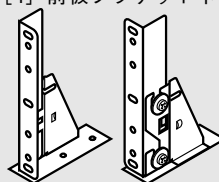

- ・スチール製エポキシ塗装
- ・前板の3方向調整可
- ・パイプサラウンド引出に使用できます

品番  
RAL9001 クリームホワイト  
スチール 296.4500

[5] ドアプロテクター

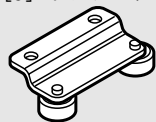

- ・パイプサラウンド用
- ・扉に傷つくのを防げます
- ・スチール製エポキシ塗装ローラー付
- ・左右共通

品番  
RAL9001 クリームホワイト  
スチール 298.2200

# アクセサリー

## 木ネジ

ニッケルメッキ

長さ (X)	品番
15mm	609.1500
17mm	609.1700

## システムネジ

ニッケルメッキ

長さ (X)	品番
10mm	661.1000.HG
11.5mm	661.1150.HG
13mm	661.1300.HG
14.5mm	661.1450.HG
20mm	661.2000.HG

## 特殊システムネジ

ニッケルメッキ

長さ (X)	品番
11.5mm	662.1150.HG
13mm	662.1300.HG
14.5mm	662.1450.HG

## センタービット

- ・Ø3.5mm木ネジの下穴あけに使用
- ・Ø2.7mm、長さ70mm
- ・下穴の深さは8mmまで
- ・ケース入数1ヶ

	品番
センタービット	M01.ZZ03
ビット交換用	M01.ZZB3

## 粘着式戸あたり

ノイズ軽減に

ナイロン 自然色

	品番
ナイロン 自然色	993.710

## 埋込式戸あたり

すき間2mm  
2ヶの部品から成っています

ナイロン

	品番
ナイロン	993.706

## ポジプラスドライバー

- ・十字ドライバー2番ビット
- ・ブレードは100mm
- ・全長200mm
- ・ブルムロゴ付

	品番
ナイロン/スチール	303.756.1

## マイナスイドライバー

- ・先端1.0x5.5mm
- ・ブレードの長さは125mm
- ・全長225mm
- ・ブルムロゴ付

	品番
ナイロン/スチール	314.928.1

# 切断寸法

## 16mm厚板の場合

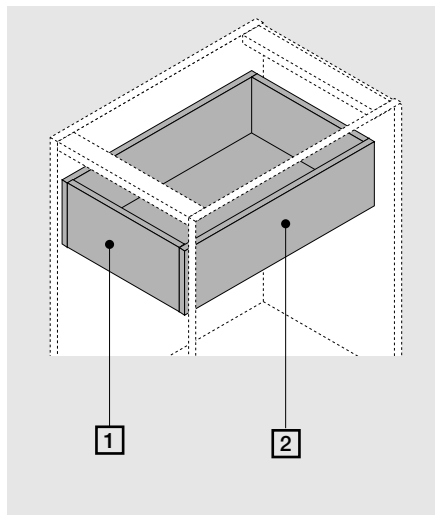

- [1] 幅  
引出の幅=キャビネット内寸幅-25mm
- [2] 長さ  
引出の長さ=レールの長さ

## パイプサラウンド

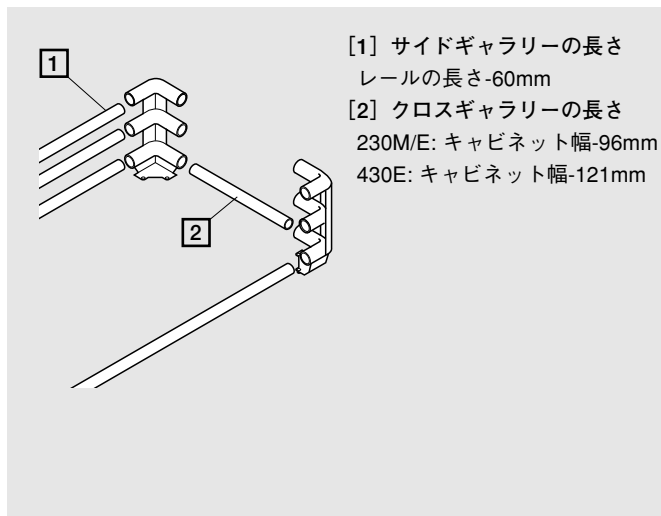

- [1] サイドギャラリーの長さ  
レールの長さ-60mm
- [2] クロスギャラリーの長さ  
230M/E: キャビネット幅-96mm  
430E: キャビネット幅-121mm

# 受レールネジ止め位置

## 受レール230M/E-25kg

使用するネジの数量は側板の素材・品質、ネジの長さ・種類により異なります。  
必ず試作、検証の上決定してください。

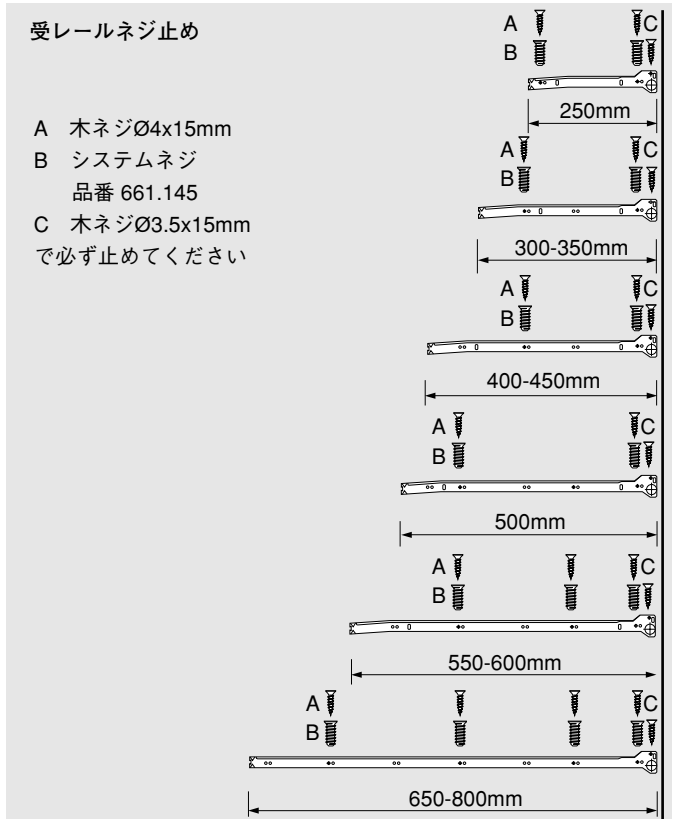
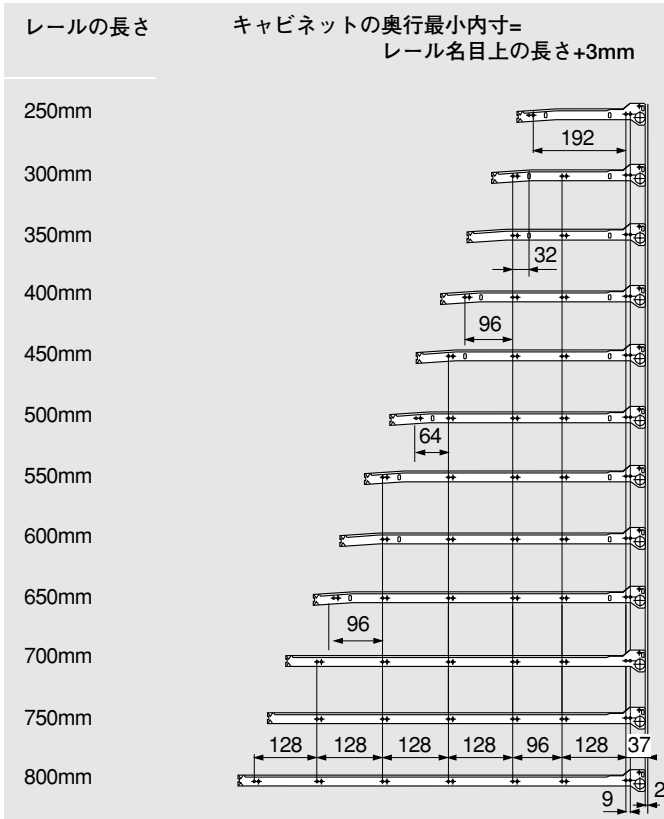

## 受レール430E-30kg

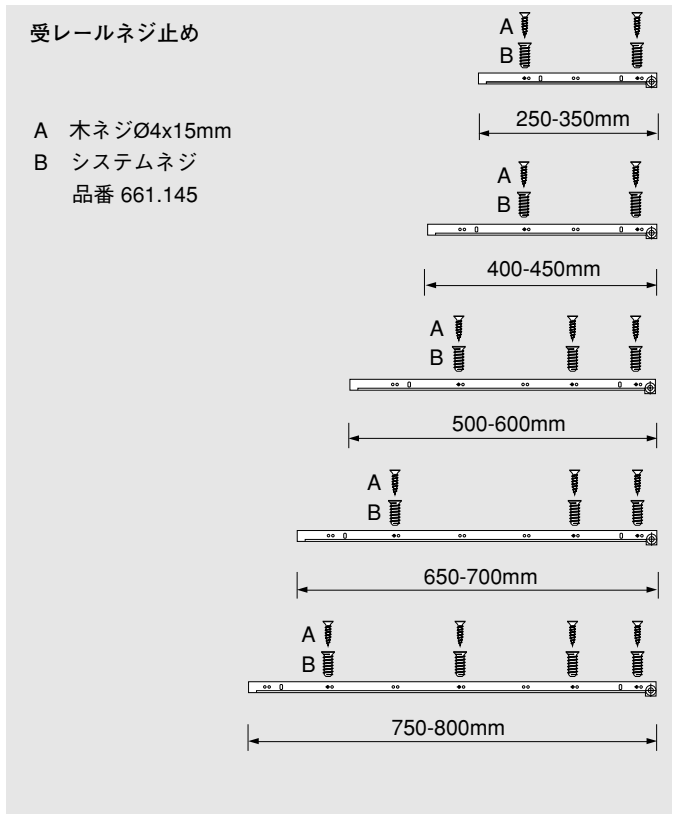
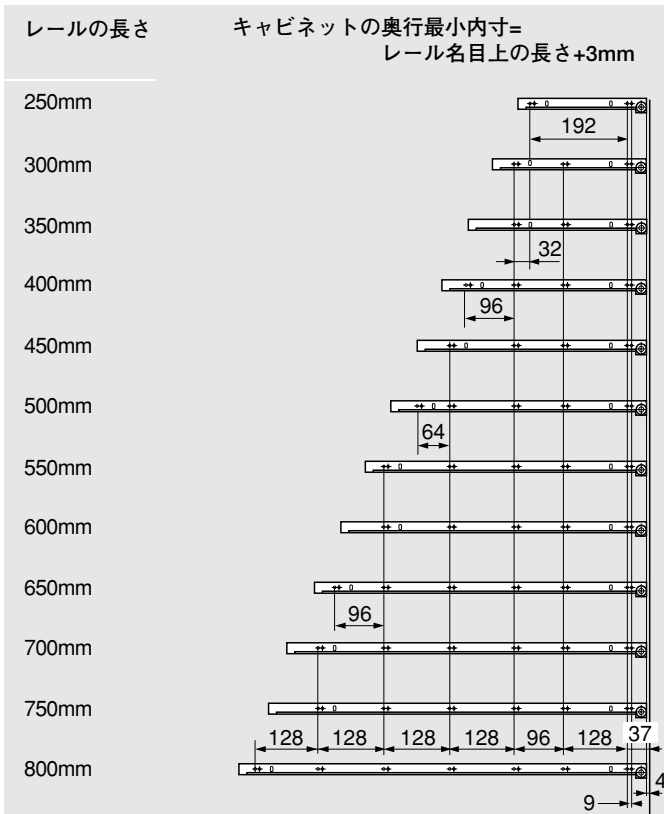

# 取付寸法

## 230M/E

キャビネット最小寸法  
230M (230E)

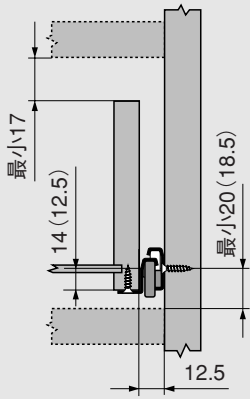

キャビネット最小寸法  
3段ギャラリ付

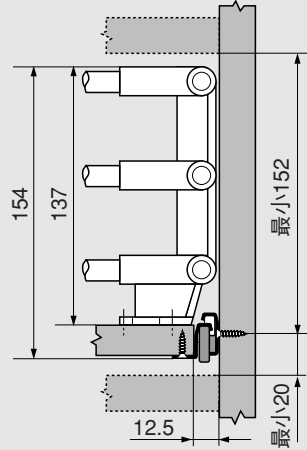

コーナーサポート取付寸法

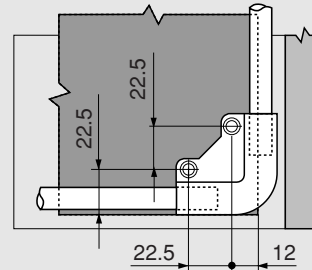

ドアプロテクター最小寸法  
230の場合

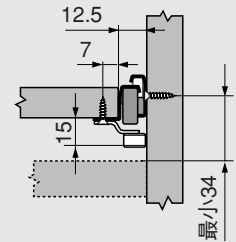

## 430E

キャビネット最小寸法

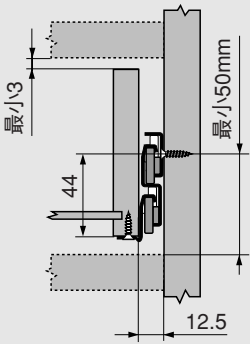

キャビネット最小寸法  
3段ギャラリ付

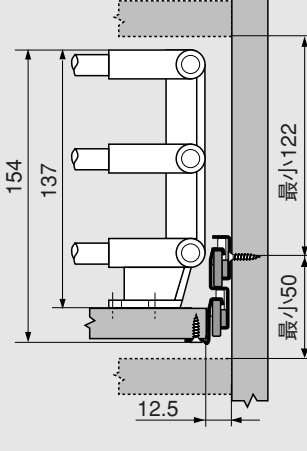

コーナーサポート取付寸法

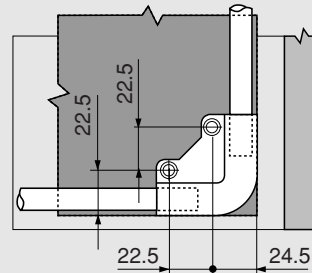

ドアプロテクター最小寸法  
430の場合

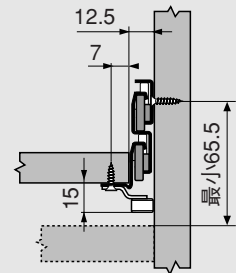

## 前板ブラケット

キャビネット最小寸法

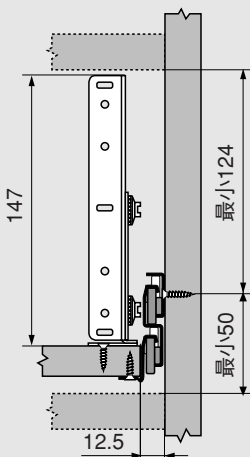

引出前板取付寸法

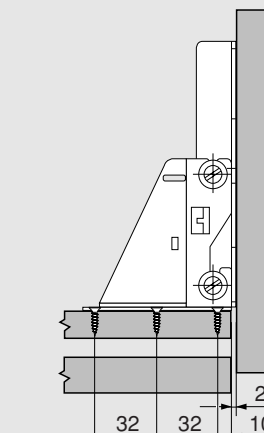
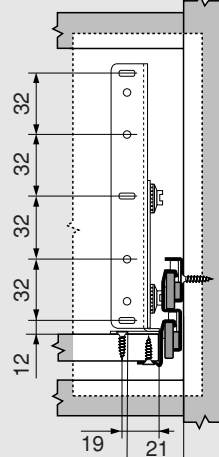

# 取付、取りはずし、調整

## 230M/Eの取付

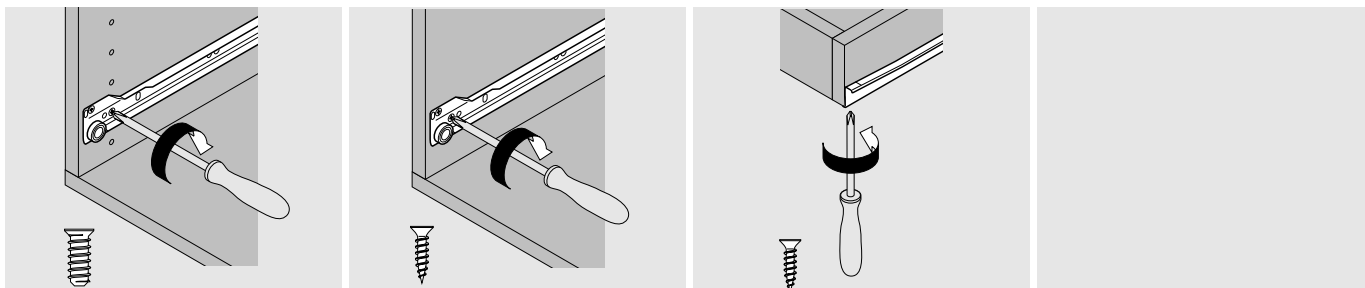

荷重15kg以上の場合は受レールローラー上のネジも必ずネジ止めして下さい

## 430Eの取付

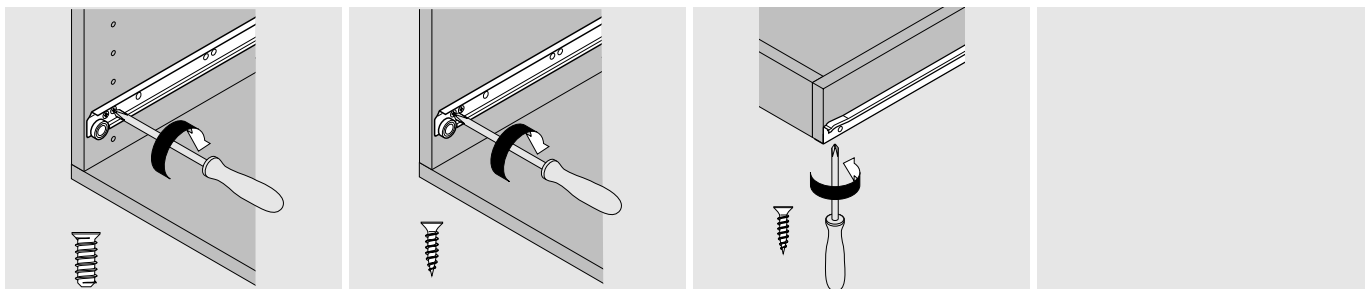

荷重15kg以上の場合はローラーの横のネジ穴は2ヶ共止めてください

## 430E中間プロファイルの取付とストッパー

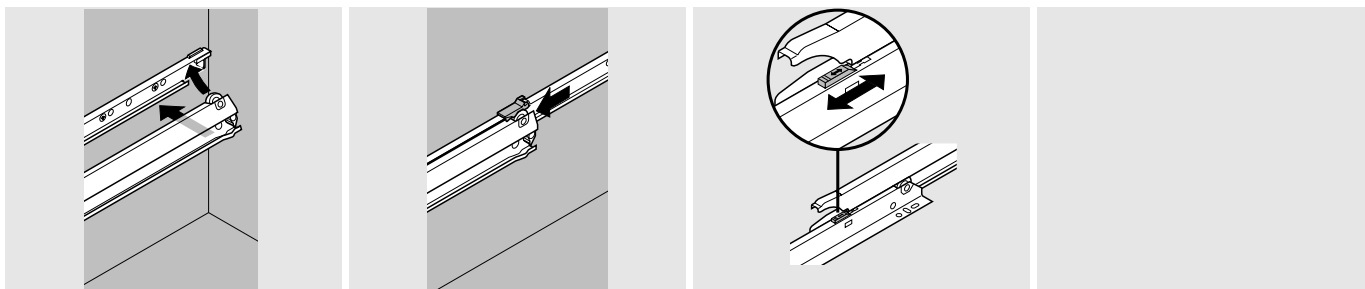

ストッパー（オレンジ色）引出を入れる時は奥に押しはせず時は手前に引く

## 打込式前板調整金具

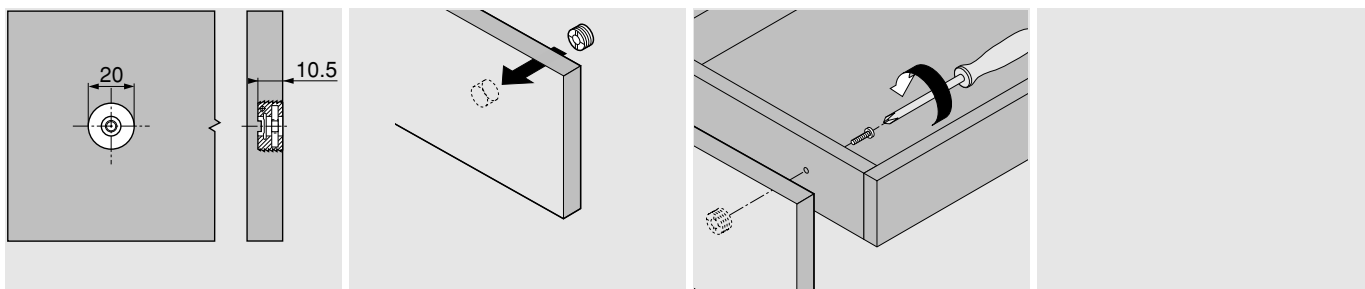

ミニプレス用ラムMZM0095を使用します

M4x20のネジで止める



## 前板ブラケットネジ止め

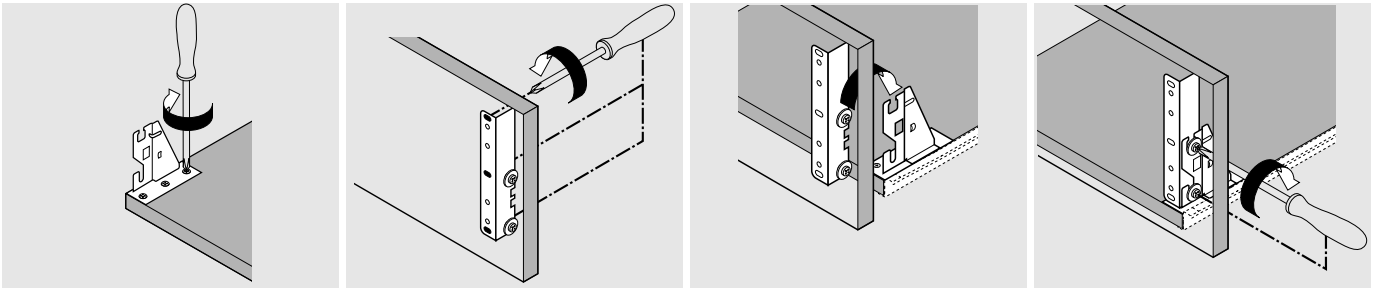

## 調整

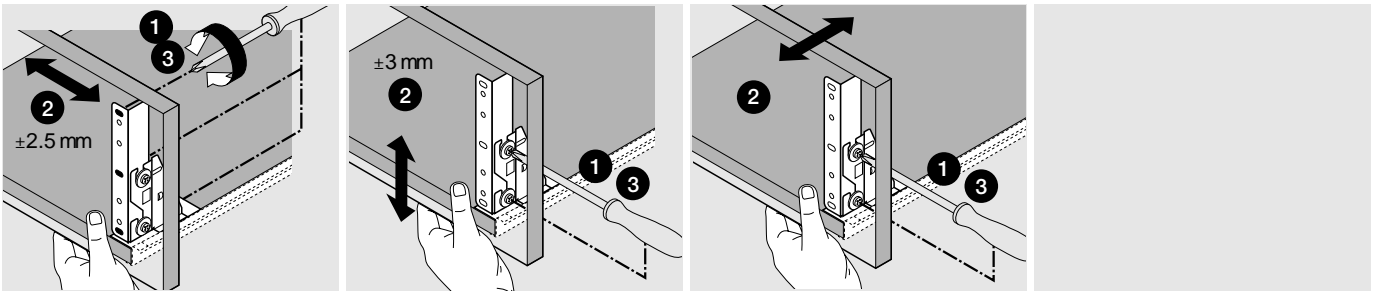

左右調整

上下調整

傾き調整

## ドアプロテクター

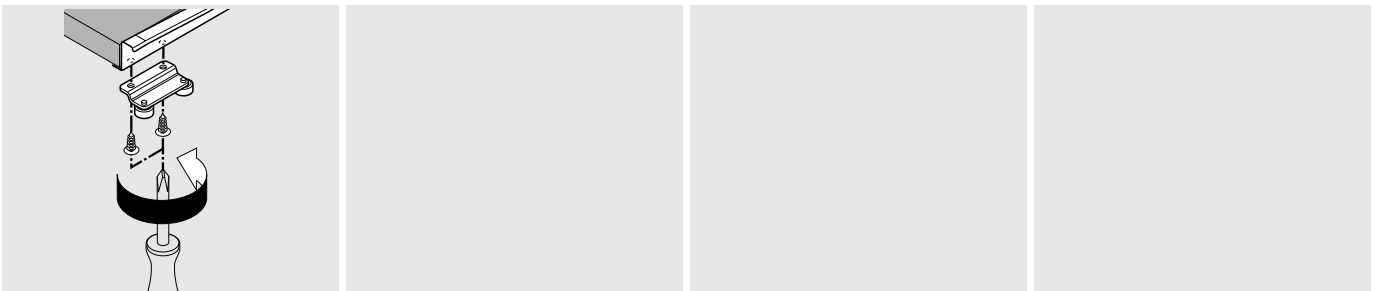

取り付け

